

VICTROLA™



MODÈLE : VTA-270B

PLATINE 6 EN 1

Instructions de sécurité importantes	3
Vue d'ensemble du produit	5
Configuration / Fonctionnement de base	8
Écoute de la radio FM.....	9
Écoute d'un CD	9
Écoute d'un périphérique audio externe (Mode BT).....	10
Écoute d'un périphérique audio externe (Mode AUX)	11
Écoute d'un disque vinyle	11
Écoute d'une cassette	12
Maintenance / Manipulation correcte	12
Spécifications.....	13
Guide de dépannage.....	15



L'éclair avec une flèche dans un triangle équilatéral est destiné à alerter l'utilisateur de la présence d'une "tension dangereuse" non isolée à l'intérieur du boîtier du produit, pouvant être d'une intensité suffisante pour constituer un risque de choc électrique aux personnes.

ATTENTION

RISQUE DE CHOC
ÉLECTRIQUE NE PAS
OUVRIR

ATTENTION : POUR ÉVITER
TOUT RISQUE DE CHOC

ÉLECTRIQUE,
NE PAS RETIRER LE COUVERCLE
(OU L'ARRIÈRE). AUCUNE PIÈCE
RÉPARABLE À L'INTÉRIEUR.
CONFIER L'ENTRETIEN À UN
PROFESSIONNEL DE SERVICE
QUALIFIÉ.



Le point d'exclamation dans un triangle équilatéral est destiné à alerter l'utilisateur de la présence d'instructions de fonctionnement et de maintenance (entretien) importantes dans les documents accompagnant l'appareil.

ATTENTION : Pour réduire le risque d'incendie ou de choc électrique, n'exposez pas cet appareil à la pluie ou à l'humidité.

AVERTISSEMENT : Pour éviter un choc électrique, n'utilisez pas cette fiche (polarisée) avec une rallonge électrique, une prise multiple ou toute autre prise de courant si les lames ne peuvent pas être complètement insérées afin d'éviter une exposition des lames.



AVERTISSEMENT : Rayonnement laser invisible lorsque l'appareil est ouvert et les verrouillages en défaut ou désactivés. Évitez une exposition directe au rayon laser.

Instructions de sécurité importantes

1. Lisez ces instructions – Toutes les instructions de sécurité et de fonctionnement doivent être lues avant d'utiliser ce produit.
2. Conservez ces instructions – Les instructions de sécurité et de fonctionnement doivent être conservées pour consultation ultérieure.
3. Tenez compte de tous les avertissements – Tous les avertissements présents sur l'appareil et dans les instructions de fonctionnement doivent être respectés.
4. Suivez toutes les instructions – Toutes les instructions de fonctionnement et d'utilisation doivent être suivies.
5. N'utilisez pas cet appareil près de l'eau – L'appareil ne doit pas être utilisé à proximité d'eau ou d'humidité – par exemple, dans un sous-sol humide ou à proximité d'une piscine, etc.
6. Nettoyez uniquement avec un chiffon sec.
7. Ne bloquez pas les ouvertures de ventilation. Installez conformément aux instructions du fabricant.
8. Ne l'installez pas à proximité de sources de chaleur telles que des radiateurs, des convecteurs, des cuisinières ou d'autres appareils (y compris des amplificateurs) qui produisent de la chaleur.
9. Ne neutralisez pas la fonction de sécurité de la fiche polarisée ou de terre. Une fiche polarisée comporte deux broches dont une plus large que l'autre. Une fiche de terre contient deux lames et une troisième broche pour la terre. La lame large ou la troisième broche sont fournies pour votre sécurité. Lorsque la fiche fournie ne correspond pas à votre prise de courant, contactez un électricien pour qu'il remplace votre prise de courant.
10. Protégez le cordon d'alimentation pour qu'il ne soit pas piétiné ou pincé, en particulier au niveau des fiches, des prises électriques et à l'endroit où il sort de l'appareil.
11. Utilisez uniquement des fixations/accessoires spécifiés par le fabricant.
12. Utilisez uniquement le chariot, le socle, le trépied, le support ou la table spécifiés par le fabricant ou vendus avec l'appareil. En cas d'utilisation d'un chariot ou d'un rack, soyez prudent en déplaçant l'ensemble chariot/appareil pour éviter une blessure due à un basculement.
13. Débranchez l'appareil pendant les orages ou s'il n'est pas utilisé pendant une durée prolongée.
14. Confiez tout l'entretien à du personnel qualifié. Un entretien est requis lorsque l'appareil a été endommagé de quelque façon que ce soit, notamment si le cordon ou la fiche d'alimentation électrique est endommagé, si du liquide a été renversé ou si des objets sont tombés dans l'appareil, l'appareil a été exposé à la pluie ou à l'humidité, ne fonctionne pas normalement ou est tombé.



15.



-Ce symbole d'éclair avec une flèche dans un triangle équilatéral est destiné à alerter l'utilisateur de la présence d'une "tension dangereuse" non isolée à l'intérieur du boîtier du produit, pouvant être d'une intensité suffisante pour constituer un risque de choc électrique.

-Avertissement : Pour réduire le risque de décharge électrique, n'enlevez pas le couvercle (ou l'arrière) car l'intérieur ne contient aucune pièce pouvant être réparée par l'utilisateur. Confiez l'entretien à du personnel qualifié.

-Le point d'exclamation dans un triangle équilatéral est destiné à alerter l'utilisateur de la présence d'instructions de fonctionnement et de maintenance importantes dans les documents accompagnant l'appareil.

16. La fiche secteur sert de dispositif de débranchement, le dispositif de débranchement doit rester facilement accessible.
17. AVERTISSEMENT : Pour réduire le risque d'incendie ou de choc électrique, n'exposez pas cet appareil à la pluie ou à l'humidité. L'appareil ne doit pas être exposé au ruissellement ou aux éclaboussures et aucun objet rempli de liquide, tel qu'un vase, ne doit être placé sur l'appareil.
18. Utilisation de l'équipement sous un climat modéré.
19. La ventilation ne doit pas être gênée en recouvrant les ouvertures de ventilation avec des objets tels que des journaux, des nappes, des rideaux, etc.
20. Aucune source de flamme nue, telle qu'une bougie allumée, ne doit être placée sur l'appareil.
21. Symbole avec  Indication de tension CA.
22. ATTENTION : Les instructions d'entretien suivantes sont destinées au personnel d'entretien seulement. Pour réduire le risque de choc électrique, n'effectuez pas d'opérations d'entretien autres que celles contenues dans les instructions de fonctionnement sauf si vous êtes qualifié à le faire.



23. 
RECYCLAGE

Ce produit porte le symbole du tri sélectif pour les Déchets d'équipements électriques et électroniques (DEEE). Cela signifie que ce produit doit être manipulé conformément à la directive européenne 2012/19/UE afin d'être recyclé ou démantelé pour réduire son impact sur l'environnement. L'utilisateur a le choix de donner son produit à un organisme de recyclage compétent ou au revendeur lorsqu'il achète un nouvel équipement électrique ou électronique.

24. Pour éviter de possibles effets néfastes pour l'environnement ou la santé humaine en raison d'une mise au rebut non contrôlée, recyclez-le de manière responsable pour promouvoir la réutilisation durable des ressources matérielles.
25. Pour faire reprendre votre appareil usagé, veuillez utiliser les systèmes de reprise et de collecte ou contacter le distributeur auprès duquel le produit a été acheté. Il peut reprendre ce produit pour un recyclage respectueux de l'environnement.



26.  Borne de terre de protection. L'appareil doit être branché sur une prise secteur avec une mise à la terre de protection.







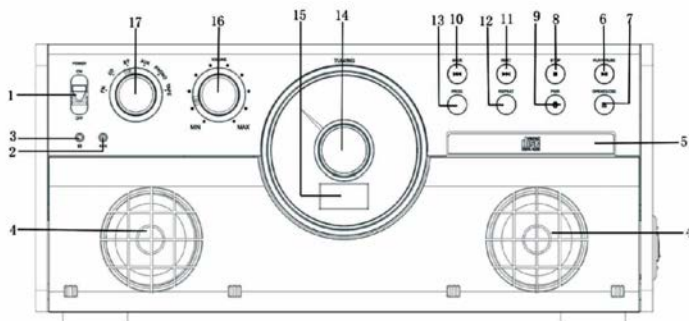



ACCESSOIRES INCLUS

- CÂBLE DE SORTIE LIGNE RCA
- MANUEL D'INSTRUCTIONS
- GARANTIE
- ADAPTATEUR 45 TOURS
- FICHE DE FONCTIONNEMENT DE LA PLATINE
- CORDON D'ALIMENTATION DÉTACHABLE (x 2)

Vue d'ensemble du produit



Vue avant

1. **ALIMENTATION**  : Basculez pour allumer ou éteindre l'appareil.
2. **PRISE D'ENTRÉE AUX 3,5 mm** : Raccordez votre source externe à la prise ENTRÉE AUX.
3. **PRISE CASQUE 3,5 mm**
4. **HAUT-PARLEURS STÉRÉO**
5. **PLATEAU DE DISQUE**
6. **LECTURE/PAUSE**   : Appuyez pour démarrer la lecture, appuyez à nouveau pour l'interrompre.
(Remarque : Ce bouton ne fonctionne qu'en mode CD et Bluetooth.)
7. **OUVERTURE/FERMETURE**  : En mode CD, utilisez-le pour ouvrir et fermer le plateau de disque. *(Remarque: La porte CD prend quatre (4) secondes pour s'ouvrir lorsqu'est appuyé ouvrir/fermer () en mode CD.)*
8. **ARRÊT**  : En mode CD, appuyez pour arrêter la lecture ou annuler le réglage du programme.
9. **APPAIRAGE** : Appuyez pour appairer un nouveau périphérique Bluetooth avec l'appareil. Une fois le périphérique connecté avec succès, vous pouvez appuyer sur le bouton APPAIRAGE pour vous déconnecter de votre périphérique externe.
10. **PISTE PRÉCÉDENTE**   : En mode CD et Bluetooth, appuyez une fois pour revenir au début de la piste actuelle, appuyez à nouveau pour revenir à la piste précédente. En mode CD, appuyez et maintenez enfoncé pour effectuer un retour rapide.
11. **SUIVANT**   : En mode CD et Bluetooth, appuyez une fois pour sauter la piste en cours. En mode CD, appuyez et maintenez enfoncé pour effectuer un retour rapide.
12. **RÉPÉTITION** : Appuyez pour sélectionner le mode répétition ou aléatoire.
13. **PROG** : Appuyez pour définir la lecture de programme.
14. **BOUTON TUNER RADIO** : En mode FM, tournez pour régler une station.
15. **ÉCRAN LCD**

16. **BOUTON DE VOLUME** : Tournez pour régler le volume.
- 17 **BOUTON DE SÉLECTION (FM, CD, BT, AUX, PHONO, CASSETTE)** :
Tournez pour sélectionner la fonction de votre choix.

Vue du côté gauche

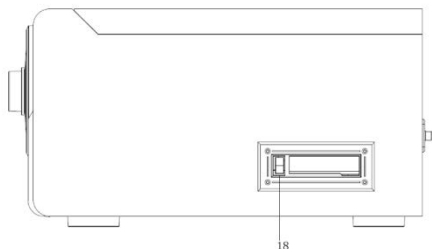

18. **AVANCE RAPIDE ET ÉJECTION DE LA CASSETTE** :

Appuyez à mi-course pour effectuer une avance rapide, appuyez à fond pour terminer et éjecter la cassette.

Vue arrière



19. **Prises SORTIE LIGNE**

Sur un amplificateur avec des prises d'entrée auxiliaire RCA, insérez les fiches blanche et rouge du câble RCA dans l'appareil. Insérez l'extrémité opposée dans l'amplificateur. Assurez-vous de brancher la fiche blanche dans la prise blanche et la fiche rouge dans la prise rouge.

20. **Cordon d'alimentation CA**

Branchez la fiche CA sur une prise murale.

Il est vivement conseillé d'utiliser uniquement ce produit à partir du type de source d'alimentation indiqué sur l'étiquette de marquage.

21. **Antenne FM**

Lors du réglage d'une station en mode FM, déployez le fil et repositionnez-le pour ajuster afin d'obtenir la meilleure réception.

Éléments de la platine

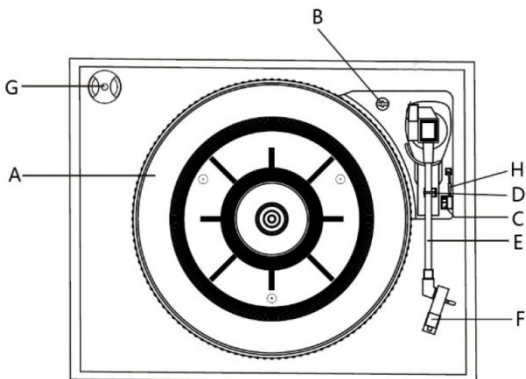

A. Platine.

B. Vis de sécurité (pour le transport) Avant d'utiliser l'appareil, tournez la vis **dans le sens des aiguilles d'une montre** à l'aide d'une pièce de monnaie ou d'un tournevis.

Important: Lorsque vous transportez l'appareil, tournez la vis dans le sens inverse des aiguilles d'une montre pour fixer la platine.

C. Sélecteur de vitesse.

D. Support du bras de lecture.

E. Bras de lecture. Avant utilisation, desserrez complètement l'attache sur le bras de lecture et soulevez le bras de lecture.

F. Pointe de lecture.

G. Adaptateur 45 tours.

H. Lève-bras. Utilisez ce levier pour lever le bras de lecture.

Configuration / Fonctionnement de base

Configuration

1. Enlevez le couvercle de protection blanc de l'aiguille en tirant délicatement vers l'avant de l'appareil.
2. Enlevez les éléments d'emballage de l'appareil.
3. Branchez le cordon d'alimentation CA sur une prise murale.

Remarque: Pour la fiche présentée ci-dessous, vous devez utiliser une prise avec une borne de mise à la terre.



Remarque :

- Il est vivement conseillé que ce produit fonctionne uniquement à partir du type de source d'alimentation indiqué sur l'étiquette de marquage.
- Pour empêcher les interférences, évitez de regrouper les câbles de signal audio avec le cordon d'alimentation CA.

Veille

L'unité principale passe en mode veille économique lorsque le haut-parleur est inactif pendant environ 15 minutes, sauf en mode Radio. Une fois l'appareil en mode veille, éteignez l'appareil puis rallumez-le.

Fonctionnement de base

1. Positionnez le basculeur ALIMENTATION sur MARCHE. L'indicateur lumineux DEL autour du cadran de la radio s'allume.
2. Sélectionnez un mode de lecture en tournant le bouton de fonction (FM/CD /BT/AUX/PHONO/CASSETTE).
3. Tournez le bouton VOLUME pour régler le niveau sonore souhaité.

Écoute via la SORTIE LIGNE RCA

Pour une écoute via un amplificateur, réduisez d'abord le niveau du volume au minimum. Insérez les fiches blanche et rouge du câble RCA à l'arrière de l'appareil, puis insérez l'extrémité opposée dans votre amplificateur. Assurez-vous de brancher la fiche blanche dans la prise blanche et la fiche rouge dans la prise rouge.

Écoute via des écouteurs/un casque (non inclus)

Pour une écoute individuelle, réduisez d'abord le niveau du volume au minimum. Insérez la fiche de votre casque dans la prise 3,5 mm, puis augmentez le volume en tournant le bouton VOLUME.

Remarque : Les haut-parleurs sont automatiquement désactivés lorsqu'un casque est branché.

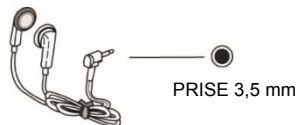

AVERTISSEMENT RELATIF À LA CONDENSATION :

Lorsque l'appareil est déplacé depuis un lieu froid ou chaud ou est utilisé suite à un changement soudain de température, il existe un risque que la vapeur d'eau dans l'air puisse se condenser sur l'appareil, empêchant un fonctionnement correct. Dans de tels cas, laissez l'appareil pendant 1 à 2 heures après l'avoir branché sur une prise CA pour lui permettre de se stabiliser à la température de son environnement.

Écoute de la radio FM

1. Tournez le bouton de fonction pour sélectionner "FM". L'écran LED affiche "rad".
2. Réglez la station souhaitée à l'aide du bouton Tuner radio.

Écoute d'un CD

1. Tournez le bouton de fonction pour sélectionner CD. L'écran LED affiche "Cd--".
(Remarque: Si aucun disque n'est placé, "disc" apparaît sur l'écran.)
2. Appuyez sur le bouton OUVERTURE/FERMETURE (▲) pour ouvrir le plateau.
Remarque: - e bouton ne fonctionne qu'en mode CD.
- La porte CD prend quatre (4) secondes pour s'ouvrir lorsqu'est appuyé OUVRIR/FERMER (▲) en mode CD.
3. Placez un disque sur le plateau avec l'étiquette imprimée orientée vers le haut.
4. Appuyez sur le bouton OUVERTURE/FERMETURE (▲) pour fermer le plateau.
5. Ensuite, le nombre de pistes s'affiche à l'écran et la lecture commence automatiquement à partir de la première piste.
6. Pour interrompre temporairement la lecture, appuyez sur le bouton LECTURE/PAUSE (▶||). Appuyez à nouveau pour reprendre.
7. Pour revenir aux pistes précédentes ou sauter des pistes, appuyez sur le bouton correspondant (I◀◀ ou ▶▶I). Appuyer une fois sur I◀◀ relance la piste en cours. Appuyer successivement deux fois sur I◀◀ fait retourner au début de la piste précédente.
8. Pour effectuer une Avance / un Retour rapide dans une piste, appuyez et maintenez le bouton de défilement correspondant enfoncé jusqu'à ce que la position souhaitée soit atteinte.
9. Pour arrêter la lecture, appuyez sur le bouton ARRÊT ■



Important :

- Ne placez jamais plus d'un disque sur le plateau.
- Le disque doit être placé au centre du plateau de disque. Un disque incorrectement chargé peut endommager définitivement le mécanisme de la trappe du plateau.
- Ne poussez pas le plateau de CD – utilisez toujours le bouton OUVERTURE/FERMETURE.
- L'appareil prend un moment pour charger un disque, pendant lequel tous les boutons sont temporairement désactivés.

Répétition de lecture

Chaque fois que le bouton RÉPÉTITION est actionné, le mode répétition fait défiler les options suivantes :

RÉPÉTER UNE (Répéter une piste)

L'icône "RÉPÉTER UNE" apparaît à l'écran et la piste actuelle est lue de manière répétée. Si vous appuyez sur le bouton (I◀◀ ou ▶▶I) pour sélectionner une autre piste, la piste que vous sélectionnez est lue de manière répétée.

TOUT RÉPÉTER (Répéter le CD entier)

L'indicateur "TOUT RÉPÉTER" est affiché à l'écran et le CD entier est lu de manière répétée.

LECTURE ALÉATOIRE

L'icône "LECTURE ALÉATOIRE" apparaît à l'écran. Lecture des pistes en mode CD dans une séquence aléatoire.

Remarques :

- La répétition de lecture ne fonctionne qu'avec les disques CD.
- Appuyer sur (▶▶) pendant la lecture aléatoire sélectionne aléatoirement la piste suivante.
- Une piste ne peut pas être répétée pendant la lecture aléatoire.
- La lecture aléatoire ne fonctionne pas pendant la lecture programmée.

Pour annuler le mode RÉPÉTITION ou ALÉATOIRE, appuyez plusieurs fois sur le bouton RÉPÉTITION jusqu'à ce que l'icône sur le côté droit disparaisse de l'écran.

Lecture programmée

Jusqu'à 20 pistes peuvent être programmées pour être lues dans l'ordre souhaité.

Remarques :

- La lecture programmée ne fonctionne qu'avec les disques CD.

1. Sélectionnez le mode "CD", puis chargez un CD.
2. Lorsque le CD est arrêté, appuyez sur le bouton PROGRAMME.
3. L'indicateur "PROG" s'allume et "P01" clignote à l'écran.
4. Appuyez sur (◀◀ ou ▶▶) pour sélectionner un numéro de piste.
5. Appuyez à nouveau sur le bouton PROGRAMME pour définir la piste suivante du programme, "P02" apparaît et clignote.
Répétez les étapes 4 à 5 pour programmer les pistes supplémentaires.
6. Une fois la sélection des numéros des pistes terminée, appuyez sur le bouton LECTURE (▶▶) pour commencer la lecture du programme.
(Remarque : une fois les 20 pistes de programme finalisées, appuyez une fois sur le bouton PROGRAMME et "FI" apparaît à l'écran)
7. Appuyez deux fois sur le bouton ARRÊT (■) pour annuler le mode programme puis "PROG" disparaît de l'écran.

Pour vérifier l'ordre programmé

En mode arrêt, appuyez plusieurs fois sur (◀◀ ou ▶▶) pour afficher les numéros des pistes qui ont été programmées.

Pour ajouter une piste à la fin de l'ordre programmé :

En mode arrêt, appuyez sur le bouton PROGRAMME.

Sélectionnez un numéro de piste en appuyant sur (◀◀ ou ▶▶), puis appuyez sur le bouton PROGRAMME.

La piste actuelle est ajoutée à la fin du programme.

Écoute d'un périphérique audio externe (Mode BT)

En mode BT (Bluetooth), cet appareil peut lire de la musique provenant de périphériques externes dotés d'une fonction Bluetooth intégrée.

CONNEXION VIA BLUETOOTH

1. Tournez pour sélectionner la fonction "BT". L'écran LED affiche "bt".
2. L'écran LED "BT" clignote pendant la recherche d'un périphérique.
3. Sur votre périphérique externe, activez la fonction Bluetooth.

REMARQUE : La portée utile entre votre périphérique externe et cet appareil est de 10 mètres (33 pieds).

4. Attendez quelques instants que "VTA-270B" apparaisse dans la liste des périphériques. Appuyez sur "VTA-270B" pour effectuer la connexion à l'appareil. *Parfois, une fenêtre vous demande un mot de passe. Saisissez "0000" puis appuyez sur "OK" sur votre périphérique externe.*
5. Une fois la connexion Bluetooth effectuée avec succès, l'indicateur "BT" reste allumé.
6. Vous pouvez appuyer sur le bouton RETOUR ou SUIVANT pour ignorer le contrôle ou la piste précédente/suivante sur votre périphérique.

REMARQUE :

- Le bouton **APPAIRAGE** vous permet de vous déconnecter de votre périphérique externe tout en restant en mode BT.
Appuyez simplement sur le bouton **APPAIRAGE** pour vous déconnecter et rechercher un nouveau périphérique. Suivez les consignes d'appairage ci-dessus pour vous connecter au nouveau périphérique.
- Avance / retour rapide n'est disponible que sur votre périphérique externe.

Écoute d'un périphérique audio externe (Mode AUX)

Tournez pour sélectionner la fonction "AUX". L'écran LED affiche "AUX"

En mode AUX (auxiliaire), cet appareil peut lire le son provenant d'un périphérique externe (iPod, lecteur MP3, lecteur CD portable, etc.)

Une prise ENTRÉE AUX se trouve à l'avant de l'appareil. En cas de connexion d'un périphérique doté d'une prise casque, utilisez un câble 3,5 mm aux deux extrémités pour connecter le périphérique externe avec l'appareil.

1. Branchez une extrémité du câble 3,5 mm (non inclus) dans la prise ENTRÉE AUX.
2. Branchez l'autre extrémité du câble dans la prise casque du périphérique externe.

REMARQUE: Toutes les opérations ne sont disponibles que sur votre périphérique externe.

Écoute d'un disque vinyle

1. Tournez pour sélectionner la fonction "PHONO". L'écran LED affiche "PHON"
2. Ouvrez délicatement le couvercle supérieur.

Remarque: Faites attention à ne pas vous pincer un doigt en ouvrant/fermant le couvercle supérieur.

3. Placez un disque vinyle sur la platine. Lors de la lecture d'un disque 45 tours, utilisez l'adaptateur inclus.

4. Sélectionnez la vitesse appropriée.

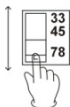

5. Enlevez le support d'appui du bras de lecture pour libérer le bras de lecture.



6. Levez délicatement le bras à l'aide du levier du bras de lecture. Déplacez le bras de lecture vers le bord du disque (ou le point de début d'une piste) et abaissez le bras sur le disque à l'aide du levier du bras de lecture.

La platine commence à tourner.

7. Lorsque le disque atteint sa fin, le bras de lecture s'arrête au centre du disque et vous devez soulever et remettre manuellement le bras de lecture sur le support d'appui du bras de lecture. Verrouillez le bras de lecture dans le support d'appui pour protéger le bras de lecture.

Important :

- Fermer le couvercle supérieur empêche la poussière de se déposer sur la platine.
- Verrouillez toujours l'attache du bras de lecture avant de transporter l'appareil.
- Ne placez rien sur le couvercle de la platine, en particulier lors de la lecture d'un disque.

Écoute d'une cassette

1. Tournez pour sélectionner la fonction "CASSETTE". L'écran LED affiche "CASSETTE" Mettez une cassette audio dans l'appareil (sur le côté gauche de l'appareil). La lecture commence automatiquement.
2. Appuyez à mi-course sur le bouton pour effectuer une Avance rapide de la cassette. Appuyez légèrement sur le bouton et la lecture reprend.
3. Appuyez complètement sur le bouton pour terminer la lecture et éjecter la cassette.

Maintenance / Manipulation correcte

Manipulation des CD

- Placez toujours le disque sur le plateau de disque avec l'étiquette orientée vers le haut (les CD ne peuvent être lus/enregistrés que sur une seule face)
- Pour retirer un disque de son boîtier de rangement, appuyez sur le centre du boîtier et soulevez le disque en le tenant délicatement par ses bords.
- Pour nettoyer un disque, essuyez la surface depuis l'extérieur du trou central vers le bord extérieur avec un chiffon doux et sec.
- N'utilisez jamais de produits chimiques tels qu'un vaporisateur pour disque, un vaporisateur ou un fluide antistatique, de l'essence ou du diluant pour nettoyer les disques ; ils endommageraient de manière irréparable la surface en plastique du disque.
- Les disques doivent être remis dans leur boîtier après utilisation pour les protéger contre la poussière et les rayures.
- N'exposez pas les disques à la lumière directe du soleil, à une humidité élevée ou à une température élevée pendant une durée prolongée.
- Les disques CD-R et CD-RW imprimables ne sont pas recommandés, car l'étiquette peut devenir collante et endommager l'appareil.
- Utilisez un feutre souple à base d'huile pour écrire des informations sur l'étiquette. N'utilisez jamais un stylobille ou à pointe dure, car il peut endommager la face enregistrée.
- N'utilisez pas de CD aux formes irrégulières (octogonaux, en forme de cœur, au format carte de visite, etc), car ils peuvent endommager l'appareil.
- Lisez toutes les précautions fournies avec les disques CD-R ou CD-RW
- Ne manipulez jamais un disque avec les doigts sales.
- N'insérez jamais un disque dont la surface présente une fissure.

Manipulation des disques vinyle

- Ne touchez pas les sillons des disques. Manipulez uniquement les disques par les bords ou l'étiquette avec les mains propres.
Toucher la surface d'un disque peut causer la détérioration de la qualité de votre disque.
- Pour nettoyer un disque, utilisez un chiffon antistatique doux pour essuyer délicatement la surface du disque.
- Conservez les disques dans leur pochette de protection lorsque vous ne les utilisez pas.
- Rangez toujours les disques à la verticale sur leur tranche.
- Évitez de placer les disques à la lumière directe du soleil, à proximité d'une source de chaleur (radiateurs, cuisinières, etc.) ou dans un lieu soumis à des vibrations, à une poussière excessive, à la chaleur, au froid ou à l'humidité.

Entretien général

- Lorsque vous retirez la fiche électrique de la prise murale, tirez toujours directement sur la fiche. Ne tirez jamais le cordon.
- Pour maintenir le lecteur laser propre, ne le touchez pas et n'oubliez pas de fermer le plateau de disque.
- N'essayez pas de nettoyer l'appareil avec des solvants chimiques car cela peut endommager la finition.
- Pour nettoyer, utilisez uniquement un chiffon propre et sec.
- Afin de mettre complètement ce produit hors tension, débranchez le cordon d'alimentation de la prise murale. Assurez-vous de débrancher l'appareil si vous ne prévoyez pas de l'utiliser pendant une durée prolongée.

Comment remplacer la pointe de lecture de la platine (Aiguille de rechange # ITNP-LC1)

La pointe de lecture doit durer environ 50 heures dans le cadre d'une utilisation normale. Cependant, il est conseillé de remplacer la pointe de lecture dès que vous remarquez un changement de qualité sonore. L'utilisation prolongée d'une pointe de lecture usée peut endommager le disque. La vitesse la plus élevée des disques 78 tours use plus rapidement la pointe de lecture.



Enlever l'ancienne pointe de lecture :

1. Mettez un tournevis à l'extrémité de la pointe de lecture et poussez vers le bas (A).
2. Enlevez la pointe de lecture en la tirant simultanément vers le bas et vers l'avant.

Installer une pointe de lecture neuve :

1. Tenez l'extrémité avant de la pointe de lecture et insérez d'abord son bord arrière (B).
2. Poussez la pointe de lecture vers le haut (C) jusqu'à ce que l'extrémité s'encliquète.



Attention :

- Ne pliez pas la pointe de lecture.
- Ne touchez pas l'aiguille pour éviter une blessure aux mains.
- Mettez l'appareil hors tension avant de remplacer la pointe de lecture.
- Maintenez hors de portée des enfants.

Broches de guidage (intérieur)

Spécifications

- Par la présente, Innovative Technology Electronics, LLC, déclare que ce Wooden Music Center est conforme aux exigences essentielles et aux autres dispositions pertinentes de la directive 2014/53/UE.
- Le texte complet de la déclaration de conformité UE est disponible à l'adresse Internet suivante : www.victrola.com/eudoc

GÉNÉRAL

Exigences relatives à l'alimentation électrique	230 V CA~50 Hz
Consommation électrique	40 W
Dimensions (L x H x P)	18,9 po x 15 po x 7,87 po (environ) 480 mm x 380 mm x 200 mm (environ)
Poids	18,15 lb (environ) 8,25 kg (environ)

AMPLIFICATEUR

Puissance de sortie	5 W + 5 W
Réponse en fréquence	60 à 20 000 Hz

SYSTÈME DE HAUT-PARLEURS

Type	2 voies
Impédance	8 ohms
Puissance d'entrée	Max. 6 W

RADIO FM

Plage	88 à 108 MHz
-------	--------------

LECTEUR CD

Réponse en fréquence	60 à 20 000 Hz +/-4 dB
Rapport signal-bruit	55 dB (IEC-A)

LECTEUR DE CASSETTES

Système de pistes	4 pistes, 2 canaux stéréo
Vitesse de la bande	4,8 cm/s
Pleurage et scintillement	0,4 % (WRMS)
Réponse en fréquence	125 à 6300 Hz +/-6 dB

LECTEUR DE DISQUES

Moteur	Servomoteur CC
Système d'entraînement	Entraînement par courroie
Vitesses	33,333 tr/min, 45 tr/min et 78 tr/min
Rapport S/B	Plus de 50 dB
Type de cartouche	Cartouche stéréo céramique
Pointe de lecture	ITNP-LC1

BLUETOOTH

Version Bluetooth	Bluetooth V4.2
Profils Bluetooth	A2DP, AVRCP
Plage de fréquence Bluetooth	2,402 GHz - 2,480 GHz
Portée de fonctionnement	10 mètres
Puissance RF maximum	≤10 dBm

Guide de dépannage

	Symptôme	Cause possible	Solution
GÉNÉRAL	• L'appareil ne se met pas sous tension.	• L'appareil est débranché.	• Branchez l'appareil à l'alimentation électrique CA.
	• Aucun son émis par les haut-parleurs.	• Le niveau du volume est réglé trop bas. • Le sélecteur d'entrée ne correspond pas à la source de lecture.	• Réglez le volume. • Sélectionnez la source d'entrée correcte.
	• Bruit/Distorsion dans le son émis.	• L'appareil est trop près d'une télévision ou d'un autre périphérique causant des interférences.	• Éteignez la télévision ou tout autre équipement et déplacez l'appareil.
	• L'appareil ne répond pas.	• Cela peut résulter de facteurs externes tels qu'une décharge électrostatique (DES).	• Débranchez le cordon d'alimentation et le périphérique audio externe. Rebranchez le cordon d'alimentation après une minute.
CASSETTE	• La cassette ne peut pas être lue.	• La cassette n'est pas insérée correctement. • La bande a atteint la fin.	• Insérez correctement la cassette. • Retournez la cassette.
RADIO FM	• Impossible d'écouter une station ou le signal est faible.	• La station n'est pas réglée correctement. • Un téléviseur est utilisée à proximité et interfère avec la réception radio.	• Réglez correctement la station souhaitée. • Éteignez le téléviseur causant des interférences.
	• Le son est déformé.	• L'antenne n'est pas orientée correctement.	• Réorientez l'antenne jusqu'à ce que la réception s'améliore.
LECTEUR CD	• Le CD s'arrête immédiatement après avoir démarré ou l'appareil se met en pause ou s'arrête pendant la lecture.	• Le CD est inséré à l'envers. • Le CD est poussiéreux, sale ou de la condensation est présente sur le CD.	• Insérez le CD avec la face imprimée orientée vers le haut. • Nettoyez et séchez soigneusement le CD.
	• Aucun son.	• Le lecteur CD est en pause.	• Appuyez sur le bouton LECTURE/PAUSE.
	• La lecture du CD est bruyante, ou la lecture s'arrête ou saute.	• Le CD est rayé, endommagé ou déformé. • Le disque est très sale.	• Remplacez le CD par un autre non endommagé. • Nettoyez soigneusement le CD.
	• Le plateau de CD ne s'ouvre pas.	• Le mode FM/BLUETOOTH/AUX/PHONO/CASSETTE est sélectionné.	• Sélectionnez le mode CD.
	• Les boutons ne fonctionnent pas correctement.	• L'appareil traite des informations ("--- Occupé" est affiché). • L'appareil doit être redémarré.	• Attendez que l'appareil termine le traitement. • Éteignez l'appareil, puis rallumez-le.

PHONO	<ul style="list-style-type: none"> • Diminution des performances audio de la platine. 	<ul style="list-style-type: none"> • La pointe de lecture de la platine est usée. 	<ul style="list-style-type: none"> • Remplacez la pointe de lecture.
AUX	<ul style="list-style-type: none"> • Aucun son généré avec le périphérique audio externe branché dans la prise d'entrée AUX. 	<ul style="list-style-type: none"> • L'appareil n'est pas en mode AUX. 	<ul style="list-style-type: none"> • Assurez-vous que l'appareil est commuté en mode AUX.
BLUETOOTH	<ul style="list-style-type: none"> • Aucun son. 	<ul style="list-style-type: none"> • L'appareil n'est pas commuté en mode Bluetooth. • Le volume de votre périphérique et/ou de l'appareil est faible. • Votre périphérique est trop éloigné de l'appareil ou un obstacle est présent entre votre périphérique et l'appareil. 	<ul style="list-style-type: none"> • Assurez-vous que l'appareil est commuté en mode BT. • Rapprochez votre périphérique Bluetooth de l'appareil. • Augmentez le volume de votre périphérique portable et/ou de l'appareil. • Éteignez votre périphérique Bluetooth et votre appareil puis remettez-les sous tension.
	<ul style="list-style-type: none"> • Le son est saccadé. 	<ul style="list-style-type: none"> • Le volume de votre périphérique et/ou de l'appareil n'est pas réglé correctement. 	<ul style="list-style-type: none"> • Diminuez le volume sur votre périphérique/téléphone et l'appareil.
	<ul style="list-style-type: none"> • Impossible d'effectuer l'appairage avec un périphérique Bluetooth. 	<ul style="list-style-type: none"> • Votre périphérique ne dispose pas de la connectivité Bluetooth. • L'appairage Bluetooth n'a pas été réalisé. 	<ul style="list-style-type: none"> • Vérifiez que votre périphérique est compatible Bluetooth. • Appairez à nouveau l'appareil et le périphérique.

Veuillez noter les points suivants: Dans le cadre de l'amélioration continue, la conception et les spécifications de ce produit peuvent être modifiées sans préavis.

Bluetooth est une marque déposée de Bluetooth SIG, Inc.

Les autres marques commerciales et noms commerciaux appartiennent à leurs propriétaires respectifs.

Ce produit est fabriqué et vendu par Innovative Technology Electronics LLC. Victrola et le logo Victrola sont des marques commerciales de Technicolor ou de ses filiales et sont utilisées sous licence par Innovative Technology Electronics LLC. Tout autre produit, service, entreprise, marque ou nom et logo de produit non référencé dans le présent document n'est ni approuvé ni parrainé par Technicolor ou ses filiales.

Fabriqué en Chine.

Importé par:

Exertis Supply Chain Services Ltd.

M50 Business Park, Ballymount Rd. Upper,

Dublin 12, D12 T4C2, Ireland

